

# PRODUKTÖVERSICHT

Juni 2023

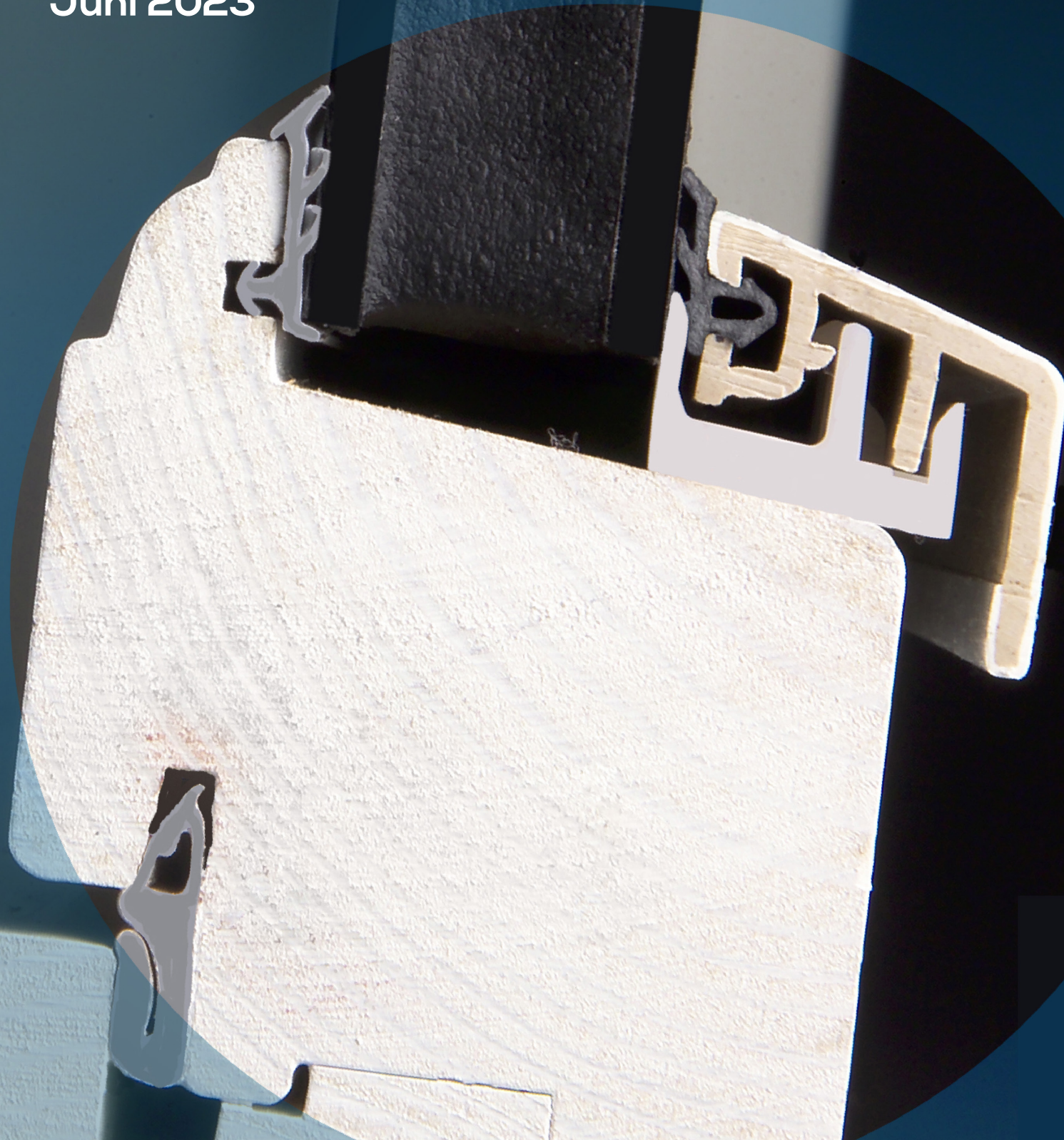

**PRIMO** 

[primolister.dk](http://primolister.dk)



## Ekspeditions- og anbrudstillæg

For ordrer under kr. 3000,- ekskl. moms samt varer i anbrud beregnes et gebyr på kr. 200,-

## Betaling

Vores betalingsbetingelser er 20 dage netto.

## Projektpriser

Ved større mængder indhentes venligst tilbud.

## Priser

Alle anførte indkøbspriser er ekskl. moms.

## Tilbud

Alle tilbud er, såfremt ikke andet er aftalt, kun gældende mod omgående svar.

## Ekspedition

Ordrer modtaget inden kl. 12.00 afsendes så vidt muligt samme dag. Ordrer modtaget efter kl. 12.00 afsendes dagen efter eller ifølge aftale.

## Leveringstider

Vi drager omsorg for, at opgivne leveringstider overholdes så vidt det er muligt. Ansvar for forsinket levering eller erstatning for deraf opståede vanskeligheder kan vi ikke påtage os.

## Returvarer

Returvarer modtages kun efter nærmere aftale, og må ved fremsendelsen ledsages af specifikation over de pågældende varer med angivelse af leveringsdato. Kun hele ubrudte forpakninger klar til videresalg krediteres +20% med mindre andet er aftalt. Defekte varer og varer, der returneres senere end 30 dage efter leveringsdato, kan ikke forventes krediteret til fuld fakturapris.

## Reklamationer

Eventuelle reklamationer må, for at være gyldige, fremsendes senest 8 dage efter varens modtagelse. Varer med fabriksfejls ombyttes indenfor en rimelig frist, hvorimod vi ikke er pligtige til eventuel yderligere erstatning. Vi gør opmærksom på at tegningerne i vores materiale ikke er målfaste.

## Gyldighed

Denne lagerliste annullerer alle tidligere og træder i kraft 01.11.2022. Vi forbeholder os ret til ændringer uden forudgående varsel. Der tages forbehold for eventuelle fejl.

## Opdateret katalog

Selv det bedste katalog er aldrig opdateret 100%. På vores hjemmeside [www.primolister.dk](http://www.primolister.dk) finder du hele vort sortiment.

# INDHOLDS- FORTEGNELSE

## Finishlister

Sandlister, skurelister og skyggelister.....	3
Lister i korte længder.....	4
Kvartstaf, hulkehl, glasliste, fejllister og hjørnelister.....	5
Vinkellister og tapetvinkel.....	6

## Fodlister og gerigter

Fodlister og gerigter.....	7
Fodlister til tæpper.....	7
Quick Fix - Universalsystem.....	8
Easy fodliste og gerigt m. skjult montering.....	8
Bløde fodlister og vinkellister.....	9

## Ledningskjul, kabel- og rørskjul

Classic fodliste og gerigt til kabelføring.....	10
Cover(it) fodliste m. tape, til kabelføring.....	11
Cover(it) lister til kabelføring.....	11
Cover(it) fodlister til rør- og kabelføring.....	12

## Køkken- og vægglister

Køkkenlister m. skjult montering.....	13
Tilbehør til køkkenlister.....	14
Forkantlister og vægglister.....	15
Forkantlister m. læbe.....	15

## Glas- og tætningslister til døre og vinduer

Glaslister.....	16
FiberCore glaslister.....	17
Alu bundglaslister.....	17
Dør- og vinduestætningslister med not.....	18
Selvkøbende universaltætningslister + dør- og vindueslister med tætninger.....	18
Tætningslister med og uden cord.....	19
Tætningslister til sålbænk og glasbånd + komprimeringsbånd.....	19
Tætningslister til glaslister og sømløs montering.....	20
Klammertætningslister.....	20
Tilbehør til tætningslister.....	21

## Diverse

Trappeforkanter og håndliste.....	22
Vådsumsopkanter og vaskekanter.....	22
Dørtrin og vægbeskyttelse.....	23
Bordforkanter.....	23
Samlefljeder og klemprofiler.....	23
Kantprofiler og glideskinner.....	24

## Facade

Lysinddækninger og indfatninger.....	24
--------------------------------------	----



Ring direkte til kundeservice på

Tlf. 76 98 33 14

Fax 76 98 33 77

[stdsalg@primolister.dk](mailto:stdsalg@primolister.dk)

[www.primolister.dk](http://www.primolister.dk)



# FINISHLISTER

## Sandlister, skurelister og skyggelister

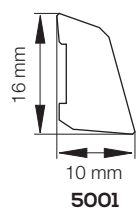

5001

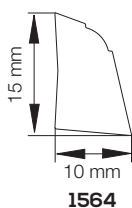

1564

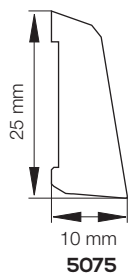

5075

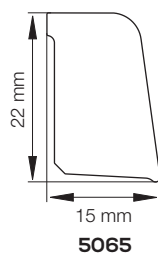

5065

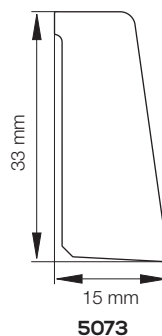

5073

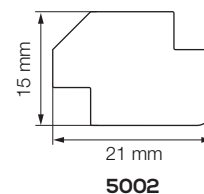

5002

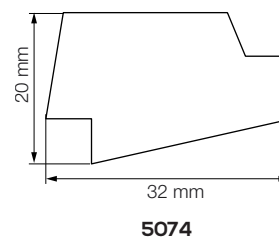

5074

Profil nr.	EAN nr.	DB nr.	Beskrivelse	Dim. (mm)	Farve	Colli stk.	Længde m
5001-0001-45	5709847500111	2401800	Sandliste	10x16	Sort	40	3,1
5001-0002-45	5709847500135	3049418	Sandliste	10x16	Grå	40	3,1
5001-0003-45	5709847500159	3049426	Sandliste	10x16	Hvid	40	3,1
5001-0050-45	5709847514910	2059069	Sandliste, selvkøbende	10x16	Hvid	20	2,5
5001-0037-45	5709847550024	1646005	Sandliste	10x16	Off white	40	3,1
5001-0004-45	5709847500128	8727695	Sandliste	10x16	Lys grå	40	3,1
5001-0005-45	5709847550017	1256196	Sandliste	10x16	Koksgrå	40	3,1
5001-0006-45	5709847500180	3817483	Sandliste	10x16	Bøg	40	3,1
5001-0007-45	5709847500197	2742757	Sandliste	10x16	Eg	40	3,1
5001-0009-45	5709847011020	5046523	Sandliste	10x16	Alu	40	3,1
5001-0010-45	5709847150019	5138609	Sandliste	10x16	Hvid eg	40	3,1
5001-0011-45	5709847010740	5741086	Sandliste	10x16	Ask lud	40	3,1
5001-0012-45	5709847500142	7577810	Sandliste	10x16	Kirsebær	40	3,1
5001-0014-45	5709847500104	5846386	Sandliste	10x16	Mahogni	40	3,1
5001-0015-45	5709847000147	5928049	Sandliste	10x16	Fyr lud	40	3,1
5001-0049-45	5709847501491	2061615	Sandliste	10x16	Antracit	20	2,5
1564-0000-46	7321430057574	2067665	Sandliste rustik	10x16	Off white	40	2,5
5075-0002-45	5709847507530	8977373	Sandliste	10x25	Grå	20	3,1
5075-0003-45	5709847507554	8977365	Sandliste	10x25	Hvid	20	3,1
5075-0006-45	5709847507516	5136286	Sandliste	10x25	Lys grå	20	3,1
5075-0017-45	5709847507578	1806051	Sandliste	10x25	Off white	20	3,1
5065-0004-45	5709847750653	1243316	Skureliste	15x22	Sort	20	3,1
5065-0005-45	5709847506533	8252140	Skureliste	15x22	Grå	20	3,1
5065-0006-45	5709847506557	8252157	Skureliste	15x22	Hvid	20	3,1
5065-0028-45	5709847506281	1957942	Skureliste	15x22	Off white	20	3,1
5065-0007-45	5709847506588	8252165	Skureliste	15x22	Bøg	20	3,1
5065-0008-45	5709847506595	8252173	Skureliste	15x22	Eg	20	3,1
5065-0009-45	5709847010764	5741085	Skureliste	15x22	Lys grå	20	3,1
5065-0012-45	5709847506564	5136287	Skureliste	15x22	Alu	20	3,1
5065-0014-45	5709847506502	8252181	Skureliste	15x22	Ask lud	20	3,1
5065-0015-45	5709847506526	8385098	Skureliste	15x22	Kirsebær	20	3,1
5065-0018-45	5709847250658	1246881	Skureliste	15x22	Koksgrå	20	3,1
5073-0012-45	5709847507332	8977456	Skureliste	15x33	Grå	12	3,1
5073-0013-45	5709847507356	8977464	Skureliste	15x33	Hvid	12	3,1
5073-0009-45	5709847507011	1973399	Skureliste	15x33	Off white	12	3,1
5073-0014-45	5709847507387	8977472	Skureliste	15x33	Bøg	12	3,1
5073-0010-45	5709847507318	1853979	Skureliste	15x33	Sort	12	3,1
5002-0004-45	5709847500258	3049434	Skyggeliste	21x15	Hvid	20	3,1
5002-0002-45	5709847500289	1973502	Skyggeliste	21x15	Off white	20	3,1
5074-0001-45	5709847010993	2067667	Skyggeliste	32x20	Hvid	10	2,5

## Lister i korte længder

Se øvrige produkttegninger andet sted i listen

Profil nr.	EAN nr.	DB nr.	Beskrivelse	Dim. (mm)	Farve	Colli stk.	Længde m
1511-0010-45	5709847151191	1854013	Fejelliste	15x21	Hvid	20	0,9
1511-0006-45	5709847505772	5325385	Fejelliste	15x21	Bøg	20	0,9
1511-0005-45	5709847150576	5325390	Fejelliste	15x21	Eg	20	0,9
7314-1002-35	5709847960915	5155306	Fejelliste	15x15	Bøg	20	0,9
7314-1003-35	5709847960922	5155301	Fejelliste	15x15	Eg	20	0,9
2598-0004-45	5709847259897	1854014	U-liste	10x11	Hvid	20	0,9
5000-0012-45	5709847010047	1854016	Kvartstaf	10x10	Hvid	20	0,9
5115-0004-45	5709847511544	2058662	Kvartstaf	16x16	Hvid	20	0,9
5001-0036-45	5709847501361	1854019	Sandliste	10x16	Hvid	20	0,9
5004-0002-45	5709847500418	1854017	Hjørneliste	20x20	Hvid	20	0,9
5005-0001-45	5709847500517	1854018	Hjørneliste	31x31	Hvid	15	0,9
4436-0008-45	5709847443623	2057397	Vinkelliste	20x20	Hvid	25	0,9
4437-0002-45	5709847443722	2057747	Vinkelliste	30x30	Hvid	20	0,9
4438-0002-45	5709847443821	2058037	Vinkelliste	40x40	Hvid	20	0,9
5065-0003-45	5709847950657	1856469	Skureliste	15x22	Hvid	20	0,9
5073-0011-45	5709847507301	8977506	Skureliste	15x33	Hvid	12	0,9
5110-0005-45	5709847511049	2058314	Hulkehlliste	15x15	Hvid	20	0,9
5078-0015-45	5709847507899	5813631	Hulkehlliste	21x21	Hvid	20	0,9
5079-0010-45	5709847010801	1856479	Hulkehlliste	27x27	Hvid	15	0,9
5096-0003-45	5709847509626	1854031	Forkantliste	43x7	Hvid	20	0,9
5097-0002-45	5709847509725	1854032	Forkantliste	33x5	Hvid	20	0,9
5098-0002-45	5709847509824	1854033	Forkantliste	21x5	Hvid	20	0,9
5100-0002-45	5709847510028	1854034	Vægliste	9x55	Hvid	12	0,9
5101-0002-45	5709847510127	1854035	Vægliste	9x43	Hvid	15	0,9
5102-0002-45	5709847510226	1854036	Vægliste	9x33	Hvid	15	0,9
5103-0002-45	5709847510325	1854038	Vægliste	5x33	Hvid	20	0,9
5104-0002-45	5709847510424	1854039	Vægliste	5x27	Hvid	20	0,9
5105-0002-45	5709847510523	1854040	Vægliste	5x21	Hvid	20	0,9



# Kvartstaf, hulkehl, glasliste, fejelister og hjørnelister

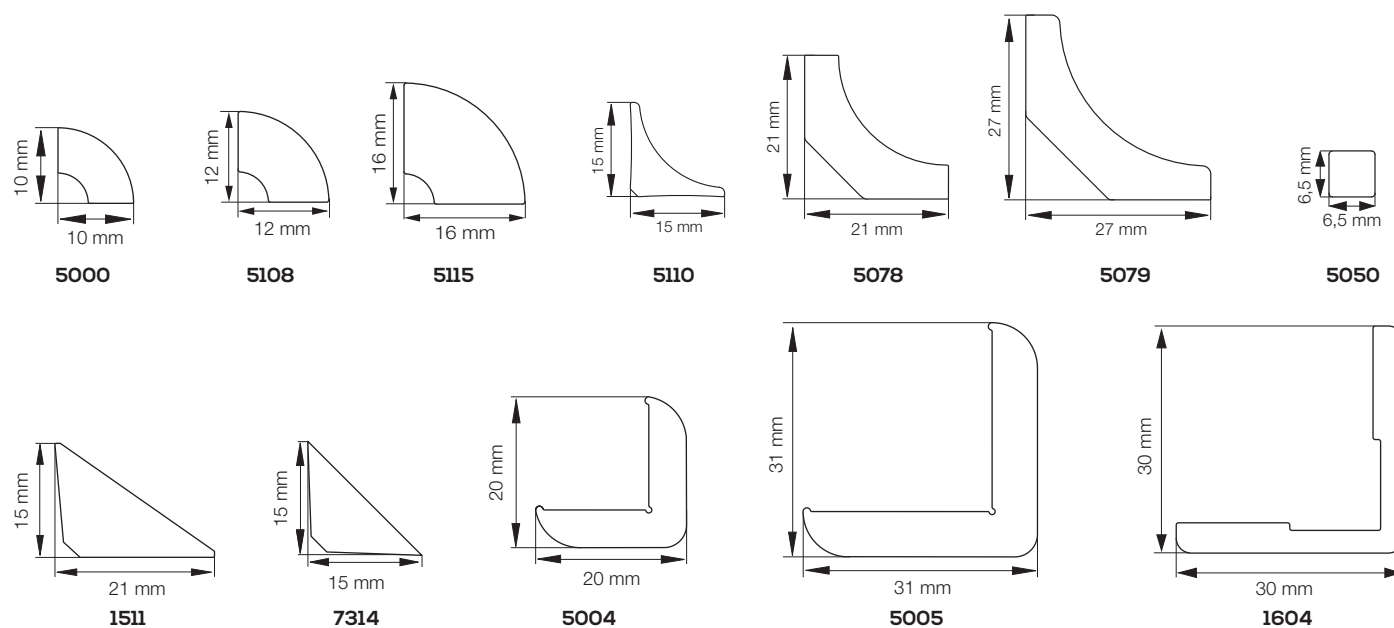

Profil nr.	EAN nr.	DB nr.	Beskrivelse	Dim. (mm)	Farve	Colli stk.	Længde m
5000-0008-45	5709847010016	1422969	Kvartstaf	10x10	Hvid	30	2,5
5000-0005-45	5709847500081	1422970	Kvartstaf	10x10	Bøg	60	3,1
5000-0006-45	5709847500098	1562578	Kvartstaf	10x10	Eg	60	3,1
5000-0007-45	5709847010009	1422968	Kvartstaf	10x10	Grå	30	2,5
5000-0003-45	5709847500050	3194602	Kvartstaf	10x10	Hvid	60	3,1
5000-0010-45	5709847010030	1422971	Kvartstaf	10x10	Eg	30	2,5
5108-0001-45	5709847510813	1603213	Kvartstaf	12x12	Hvid	25	2,5
5115-0003-45	5709847511537	1943664	Kvartstaf	16x16	Lys grå	20	2,5
5115-0001-45	5709847511513	1943665	Kvartstaf	16x16	Hvid	20	2,5
5115-0006-45	5709847511568	2059067	Kvartstaf, selvklæbende	16x16	Hvid	20	2,5
5115-0005-45	5709847511551	2061564	Kvartstaf	16x16	Antracit	20	2,2
5115-0002-45	5709847511520	1943666	Kvartstaf	16x16	Off White	20	2,5
5110-0001-45	5709847511018	1784343	Hulkehl	15x15	Sort	20	2,5
5110-0002-45	5709847511025	1784344	Hulkehl	15x15	Alu	20	2,5
5110-0003-45	5709847511032	1951160	Hulkehl	15x15	Hvid	20	2,5
5110-0006-45	5709847511063	2059068	Hulkehl, selvklæbende	15x15	Hvid	20	2,5
5078-0017-45	5709847507950	5813635	Hulkehl	21x21	Hvid	20	3,1
5078-0018-45	5709847507981	5813636	Hulkehl	21x21	Bøg	20	3,1
5078-0020-45	5709847507967	5211267	Hulkehl	21x21	Alu	20	3,1
5079-0011-45	5709847507851	5813629	Hulkehl	27x27	Hvid	15	3,1
5079-0012-45	5709847507882	5813630	Hulkehl	27x27	Bøg	15	3,1
5079-0013-45	5709847507868	1522036	Hulkehl	27x27	Alu	15	3,1
5050-0003-45	7321430082392	1936043	Glasliste	6,5x6,5	Hvid	100	3
1511-0009-45	5709847151122	1603324	Fejelliste	21x15	Eg	20	3,1
1511-0001-45	5709847505758	1973589	Fejelliste	21x15	Hvid	20	2,5
7314-0014-35	6417428314147	1973504	Fejelliste	15x15	Eg	20	3,1
5004-0003-45	5709847500456	3194636	Hjørneliste	20x20	Hvid	20	2,5
5004-0004-45	5709847500494	4639092	Hjørneliste	20x20	Eg	20	2,5
5004-0006-45	5709847500449	2331798	Hjørneliste	20x20	bøg	20	2,5
5005-0003-45	5709847500555	3194644	Hjørneliste	31x31	Hvid	15	2,5
5005-0010-45	5709847000994	2059366	Hjørneliste, selvklæbende	31x31	Hvid	15	2,5
5005-0005-45	5709847500579	1836197	Hjørneliste	31x31	Eg	15	2,5
5005-0009-45	5709847500593	2061568	Hjørneliste	31x31	Antracit	15	2,5
1604-0001-46	7321430057710	2067668	Vinkelliste	30x30	Off white	20	2,5

## Vinkellister og tapetvinkel

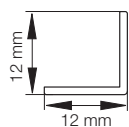

4434

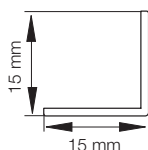

4435

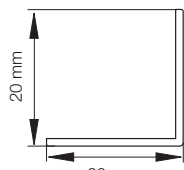

4436

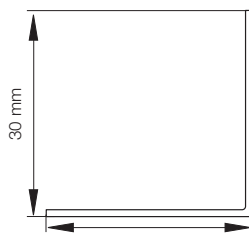

4437

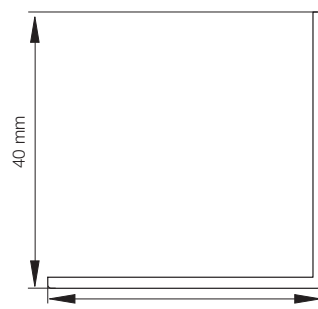

4438



4559

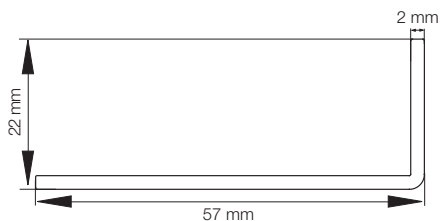

1273

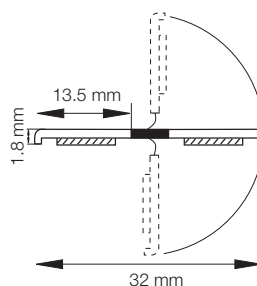

1119

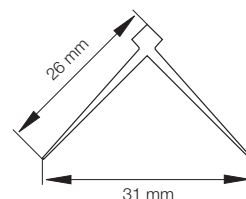

1576

Profil nr.	EAN nr.	DB nr.	Beskrivelse	Dim. (mm)	Farve	Colli stk.	Længde m
4434-0001-45	5709847443418	1605952	Vinkelliste	12x12	Hvid	25	2,5
4435-0001-45	5709847443517	1605954	Vinkelliste	15x15	Hvid	25	2,5
4436-0001-45	5709847443616	1605956	Vinkelliste	20x20	Hvid	25	2,5
4436-0009-45	5709847443692	2059367	Vinkelliste, selvklæbende	20x20	Hvid	25	2,5
4437-0001-45	5709847443715	1605960	Vinkelliste	30x30	Hvid	20	2,5
4437-0003-45	5709847443739	2059368	Vinkelliste, selvklæbende	30x30	Hvid	20	2,5
4438-0001-45	5709847443814	1605963	Vinkelliste	40x40	Hvid	20	2,5
4438-0003-45	5709847443838	2059373	Vinkelliste, selvklæbende	40x40	Hvid	20	2,5
4559-0001-45	4260027236561	1936044	Vinkelliste	20x40	Hvid	20	1
4559-0002-45	4260027236578	1936045	Vinkelliste	20x40	Hvid	20	1,5
4559-0003-45	4260027236585	1936047	Vinkelliste	20x40	Hvid	20	2,2
4559-0004-45	5709847455947	2059066	Vinkelliste, selvklæbende	20x40	Hvid	20	2,2
1273-0002-45	5709847127356	3364734	Vinkelliste	22x57	Hvid	10	2,5
1119-9003-49	4260027233645	1854000	Vinkelliste, selvklæbende med blød midte	16x16	Hvid	30	1,4
1576-0002-46	7321430169062	1854002	Tapetvinkel	26x26	Off white	20	2,5

# FODLISTER OG GERIGTER

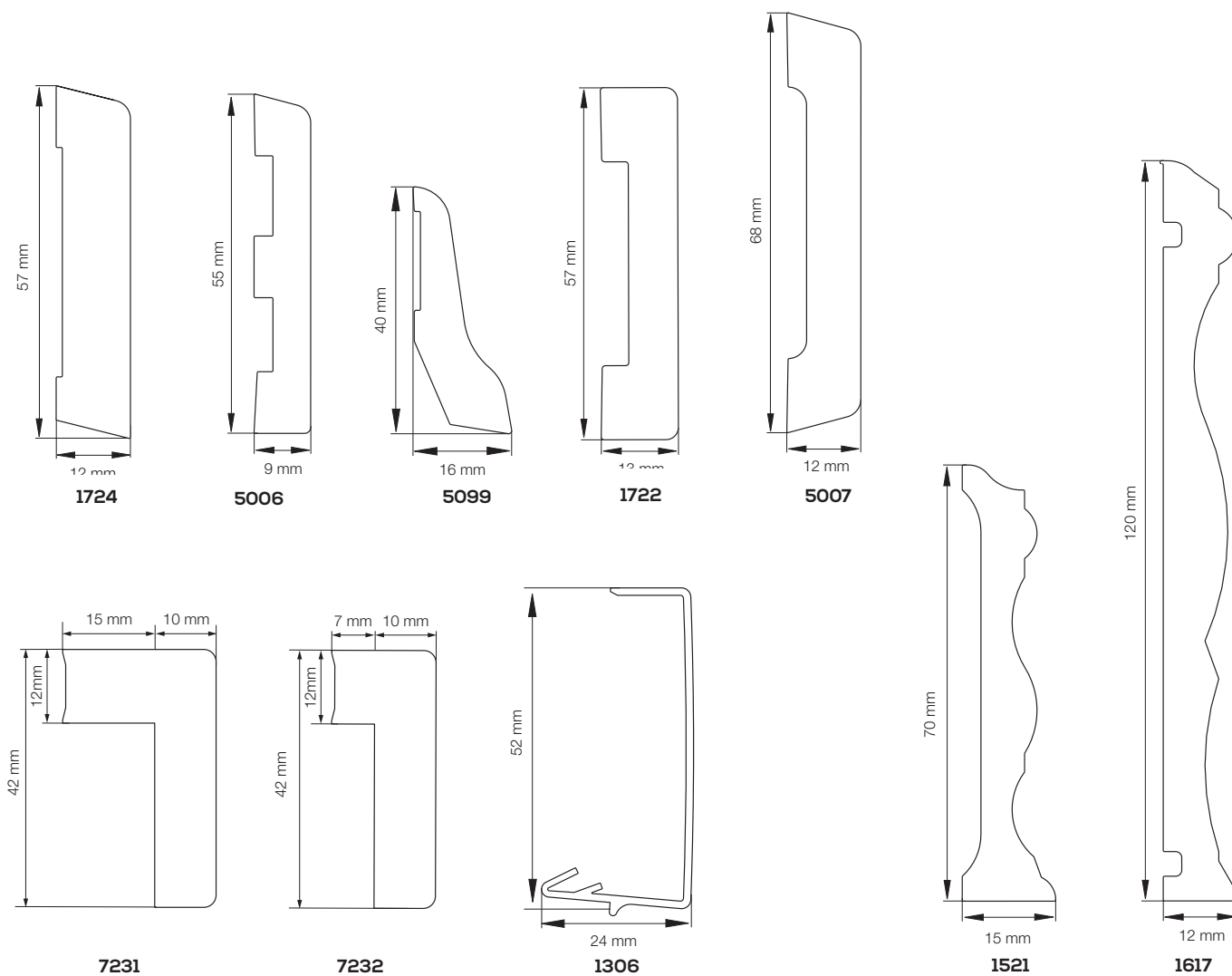

Profil nr.	EAN nr.	DB nr.	Beskrivelse	Dim. (mm)	Farve	Colli stk.	Længde m
1724-0009-45	5709847506625	8251894	Fodliste	57x12	Hvid	8	3
1724-0005-45	7321430058366	2061616	Fodliste	57x12	Eg	8	2,5
5006-0006-45	5709847500616	8977514	Fodliste	9x55	Hvid	12	3
5099-0005-45	5709847509954	5237272	Fodliste rustik	16x40	Hvid	15	2,5
1722-0002-45	7321430124306	8252033	Gerigt	13x57	Hvid	8	2,3
1722-0003-45	5709847506090	2061621	Gerigt	13x57	Eg	8	2,3
5007-0003-45	5709847500715	8977522	Gerigt	12x68	Hvid	6	2,3
1521-0005-46	7321430129349	1856488	Fodliste almue	15x70	Off white	10	2,5
1617-0006-46	7321430150480	1856491	Fodliste almue	12x120	Off white	10	2,5
7231-0012-35	6417428231017	2067670	Gerigt L-form	42x15/25	Off white	8	2,17
7232-0012-35	6417428232014	2067671	Gerigt L-form	42x7/17	Off white	10	2,17
1306-0001-46	7321430059158	2067672	Gerigt cover	24x52	Off white	30	2,15

## Fodliste til tæpper

Profil nr.	EAN nr.	DB nr.	Beskrivelse	Dim. (mm)	Farve	Colli stk.	Længde m
T2001391	5709847001458	2333665	Fodliste til tæpper		Hvid	40	2,5
T2001392	5709847001465	2333666	Fodliste til tæpper		Grå	40	2,5



## Quick Fix - Universalsystem

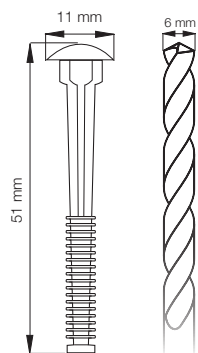

T2000952

Profil nr.	EAN nr.	DB nr.	Beskrivelse	Dim. (mm)	Farve	Colli stk.	Længde m
T-2000952	5709847175821	1856494	Quick Fix - Universalsystem		Hvid	10x60	

## Easy fodliste og gerigt m. skjult montering

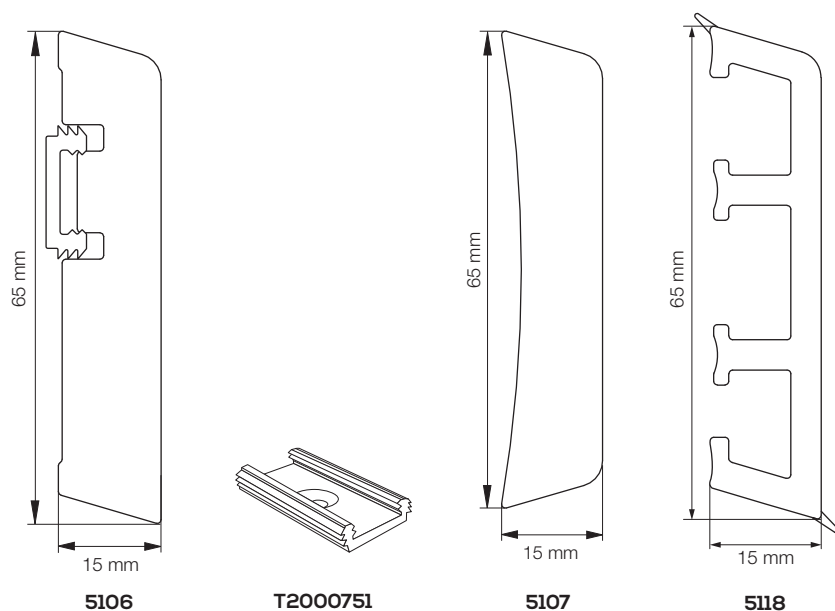

5106

T2000751

5107

5118

Profil nr.	EAN nr.	DB nr.	Beskrivelse	Dim. (mm)	Farve	Colli stk.	Længde m
5106-0001-45	5709847510615	1612978	Fodliste Easy m/u clips	15x65	Hvid	6	3,1
5106-0003-45	5709847510639	1633737	Fodliste Easy m/u clips	15x65	Off white	6	3,1
5106-0006-45	5709847510660	2061573	Fodliste Easy m/u clips	15x65	Antracit	6	2,5
5107-0001-45	5709847510714	1612983	Gerigt Easy	15x65	Hvid	6	2,3
5107-0002-45	5709847510721	1633743	Gerigt Easy	15x65	Off white	6	2,3
T2000751	5709847075114	1612982	Clips til Easy fodliste 30 stk			10	
5118-0001-45	5709847511810	2067673	Fodliste med bløde læber	15x65	Off white	6	3,1
5118-0002-45	5709847518451	2067674	Fodliste med bløde læber	15x65	Hvid	6	3,1



# Bløde fodlister og vinkellister

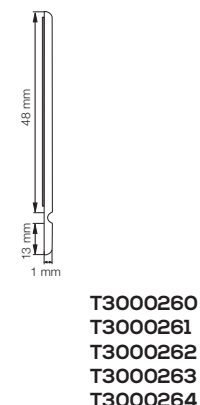
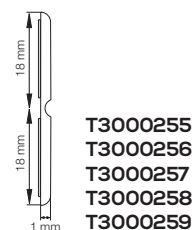
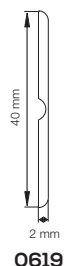
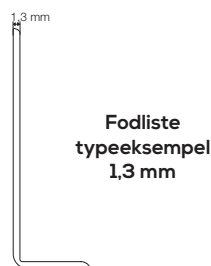
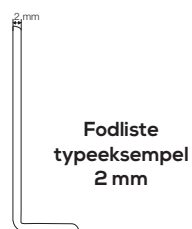

Profil nr.	EAN nr.	DB nr.	Beskrivelse	Dim. (mm)	Farve	Colli stk.	Længde m
0587-0003-45	5709847058742	5789076	Fodliste, selvklæbende, 2 mm	40	Sort	1	25
0587-0004-45	5709847011136	5789077	Fodliste, selvklæbende, 2 mm	40	Grå	1	25
0586-0004-45	5709847011143	5789079	Fodliste, selvklæbende, 2 mm	50	Sort	1	48
0586-0005-45	5709847011150	5789080	Fodliste, selvklæbende, 2 mm	50	Grå	1	48
0585-0006-45	5709847011167	5789089	Fodliste, selvklæbende, 2 mm	60	Sort	1	48
0585-0007-45	5709847011174	5789090	Fodliste, selvklæbende, 2 mm	60	Grå	1	48
0584-0003-45	5709847011181	5789091	Fodliste, selvklæbende, 2 mm	70	Sort	1	48
0584-0004-45	5709847011198	5789092	Fodliste, selvklæbende, 2 mm	70	Grå	1	48
0583-0003-45	5709847011204	5789093	Fodliste, selvklæbende, 2 mm	80	Sort	1	48
0583-0004-45	5709847011211	5789095	Fodliste, selvklæbende, 2 mm	80	Grå	1	48
0582-0003-45	5709847011228	5789096	Fodliste, selvklæbende, 2 mm	100	Sort	1	48
0582-0004-45	5709847011235	5789097	Fodliste, selvklæbende, 2 mm	100	Grå	1	48
0619-0001-45	5709847061926	1290881	Vinkelliste, ikke selvklæbende, 2 mm	20x2	Sort	1	25
0619-0003-45	5709847061940	3364650	Vinkelliste, ikke selvklæbende, 2 mm	20x2	Off white	1	25
0922-0007-45	5709847011242	5789098	Fodliste, selvklæbende, 1,3 mm	50	Sort	1	48
0922-0008-45	5709847011259	5789099	Fodliste, selvklæbende, 1,3 mm	50	Grå	1	48
0922-0010-45	5709847011266	5789100	Fodliste, selvklæbende, 1,3 mm	50	Off white	1	48
0765-0004-45	5709847011273	5789101	Fodliste, selvklæbende, 1,3 mm	60	Sort	1	48
0765-0005-45	5709847011280	5789103	Fodliste, selvklæbende, 1,3 mm	60	Grå	1	48
0765-0006-45	5709847011297	5789104	Fodliste, selvklæbende, 1,3 mm	60	Off white	1	48
0925-0006-45	5709847011303	5789105	Fodliste, selvklæbende, 1,3 mm	70	Sort	1	48
0925-0007-45	5709847011310	5789081	Fodliste, selvklæbende, 1,3 mm	70	Grå	1	48
0925-0008-45	5709847011327	5789082	Fodliste, selvklæbende, 1,3 mm	70	Off white	1	48
0925-0025-45	5709847092555	1973560	Fodliste, selvklæbende, 1,3 mm - non PVC	70	Grå	1	50
0925-0026-45	5709847092562	1973559	Fodliste, selvklæbende, 1,3 mm - non PVC	70	Sort	1	50
0925-0029-45	5709847092593	2005853	Fodliste, selvklæbende, 1,3 mm - non PVC	70	Off white	1	50
0931-0002-45	5709847093118	5170260	Fodliste, selvklæbende, 1,3 mm	80	Sort	1	48
0931-0003-45	5709847093132	5170259	Fodliste, selvklæbende, 1,3 mm	80	Grå	1	48
0931-0013-45	5709847000130	2323274	Fodliste, selvklæbende, 1,3 mm	80	Off white	1	48
0927-0003-45	5709847092715	1879757	Fodliste, selvklæbende, 1,3 mm	100	Sort	1	48
0927-0011-45	5709847409278	1598968	Fodliste, selvklæbende, 1,3 mm	100	Grå	1	48
0927-0016-45	5709847092760	1973566	Fodliste, selvklæbende, 1,3 mm - non PVC	100	Sort	1	50
0927-0015-45	5709847092722	1973567	Fodliste, selvklæbende, 1,3 mm - non PVC	100	Grå	1	50
T3000255	4260027234833	1858963	Blød vinkelliste selvklæbende	18x18	Hvid	5	5
T3000256	4260027234819	1858964	Blød vinkelliste selvklæbende	18x18	Sort	5	5
T3000257	4260027234949	1858965	Blød vinkelliste selvklæbende	18x18	Grå	5	5
T3000258	4260027234987	1858966	Blød vinkelliste selvklæbende	18x18	Beige	5	5
T3000259	4260027234994	1858967	Blød vinkelliste selvklæbende	18x18	Eg	5	5
T3000260	4260027235069	1858969	Fodliste selvklæbende 1 mm	48x13	Hvid	5	10
T3000261	4260027235106	1859215	Fodliste selvklæbende 1 mm	48x13	Sort	5	10
T3000262	4260027235113	1859223	Fodliste selvklæbende 1 mm	48x13	Grå	5	10
T3000263	4260027235120	1859224	Fodliste selvklæbende 1 mm	48x13	Beige	5	10
T3000264	4260027235311	1859225	Fodliste selvklæbende 1 mm	48x13	Eg	5	10

# LEDNINGSSKJUL



## Classic fodliste og gerigt – til kabelføring

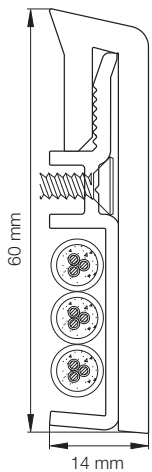

5076



Indhold monteringsæt fodliste:  
 4 x indvendige hjørner  
 2 x udvendige hjørner  
 2 x endestykker  
 2 x ligesamler  
 35 x clips

T2001443  
 T2001444

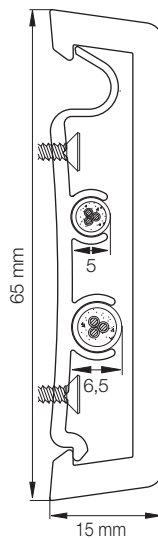

5082



Indhold monteringsæt gerigt:  
 4 x kobling gerigt/fodpanel  
 4 x geringssamling  
 30 x clips

T2001445  
 T2001446

Profil nr.	EAN nr.	DB nr.	Beskrivelse	Dim. (mm)	Farve	Colli stk.	Længde m
5076-0015-45	5709847407656	1984022	Classic fodliste	14x60	Hvid	8	3,1
5076-0016-45	5709847407663	1984024	Classic fodliste	14x60	Off white	8	3,1
5076-0013-45	5709847010382	1856497	Classic fodliste	14x60	Eg	8	2,5
5082-0011-45	5709847408219	1984020	Classic gerigt	15x65	Hvid	8	2,3
5082-0012-45	5709847408226	1984021	Classic gerigt	15x65	Off white	8	2,3
T2001443	5709847514439	1984025	Monteringsæt til 5076 - 10 meter		Hvid	1	
T2001444	5709847514446	1984027	Monteringsæt til 5076 - 10 meter		Off white	1	
T2000516	5709847514446	1984027	Monteringsæt til 5076 - 10 meter		Eg	1	
T2001445	5709847514453	1984030	Monteringsæt til 5082 - 2 dørsider		Hvid	1	
T2001446	5709847514460	1984031	Monteringsæt til 5082 - 2 dørsider		Off white	1	



## Cover(it) fodliste m. tape, til kabelføring

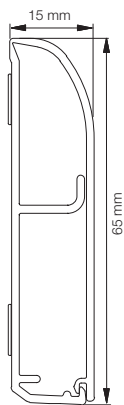

4592



T2001125

Indhold monteringsæt:  
 1 x udvendigt hjørne  
 2 x indvendige hjørner  
 1 x ligesamler  
 2 x endestykker  
 3 x hjørnesamlestykker



Profil nr.	EAN nr.	DB nr.	Beskrivelse	Dim. (mm)	Farve	Colli stk.	Længde m
4592-0001-45	5709847459211	1862272	Cover(it) Fodliste, selvklæbende	15x65	Off white	5	2,5
T2001125	5709847511254	1862392	Monteringsæt til Cover(it) fodliste		Off white	5	

## Cover(it) lister til kabelføring

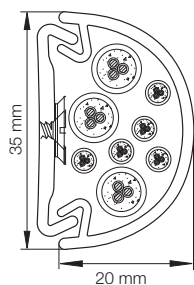

4170

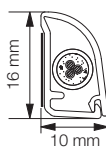

4493

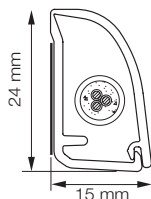

4544

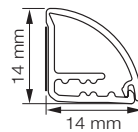

4562

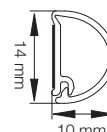

4560

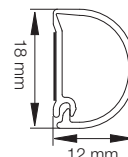

4561



4545

Profil nr.	EAN nr.	DB nr.	Beskrivelse	Dim. (mm)	Farve	Colli stk.	Længde m
4170-0001-45	5709847417013	1253996	Cover(it) Ligeliste, fastgøres på skinne	20x35	Sort blank	6	1,25
4170-0003-45	5709847417037	1254002	Cover(it) Ligeliste, fastgøres på skinne	20x35	Alu	6	1,25
4170-0005-45	5709847417051	1254010	Cover(it) Ligeliste, fastgøres på skinne	20x35	Hvid	6	1,25
4170-0006-45	5709847417068	1858785	Cover(it) Ligeliste, fastgøres på skinne	20x35	Hvid	6	0,625
4170-0007-45	5709847417075	1858786	Cover(it) Ligeliste, fastgøres på skinne	20x35	Alu	6	0,625
4170-0008-45	5709847417082	1858787	Cover(it) Ligeliste, fastgøres på skinne	20x35	Sort blank	6	0,625
4493-0001-45	5709847449311	1694224	Cover(it) Sandliste, selvklæbende	10x16	Off white	20	2,5
4544-0001-45	5709847454414	1694225	Cover(it) Skureliste, selvklæbende	15x24	Off white	18	2,5
4562-0001-45	5709847456210	1798257	Cover(it) Hjørne/loftsliste, selvklæbende	14x14	Off white	20	2,5
4560-0001-45	5709847456012	1798253	Cover(it) Vægliste lille, selvklæbende	14x10	Off white	20	2,5
4561-0001-45	5709847456111	1798254	Cover(it) Vægliste mellem, selvklæbende	18x12	Off white	20	2,5
4545-0001-45	5709847454513	1694226	Cover(it) Vægliste stor, selvklæbende	35x15	Off white	12	2,5

# KABEL- OG RØRSKJUL

## Cover(it) fodliste til rør- og kabelføring

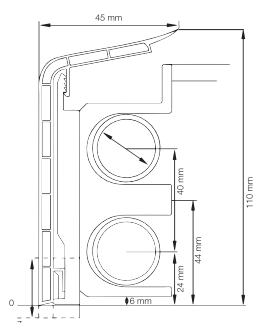

T3000039  
T3000027

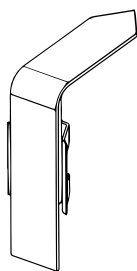

T3000040  
T3000028

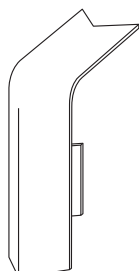

T3000041  
T3000029

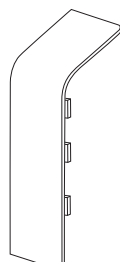

T3000042  
T3000030

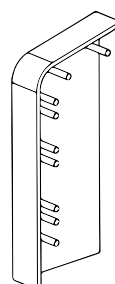

T3000043  
T3000031

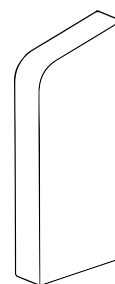

T3000044  
T3000032

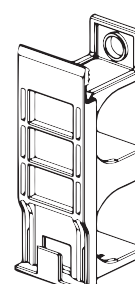

T3000065

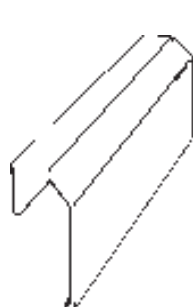

7081



7082

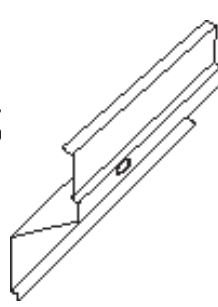

1292

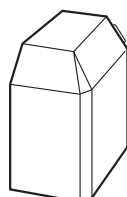

5501-0001-46



T4000006



T4000024

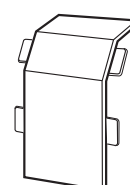

T4000025

Profil nr.	EAN nr.	DB nr.	Beskrivelse	Dim. (mm)	Farve	Colli stk.	Længde m
T3000039	4260027233324	1858803	Cover(it) Fodliste til rør- og kabelskjul	45 x 110	Hvid	10	2
T3000040	4260027233331	1858806	Indvendigt hjørne til rørskjul		Hvid	5x1	
T3000041	4260027233348	1858808	Udvendigt hjørne til rørskjul		Hvid	5x1	
T3000042	4260027233355	1858813	Ligesamler til rørskjul		Hvid	5x1	
T3000043	4260027233362	1858814	Endestykke til rørskjul - venstre		Hvid	5x1	
T3000044	4260027233379	1858815	Endestykke til rørskjul - højre		Hvid	5x1	
T3000027	4260027233201	1858817	Cover(it) Fodliste til rør- og kabelskjul	45 x 110	Lys bøg	10	2
T3000028	4260027233218	1858824	Indvendigt hjørne til rørskjul		Lys bøg	5x1	
T3000029	4260027233225	1858825	Udvendigt hjørne til rørskjul		Lys bøg	5x1	
T3000030	4260027233232	1858826	Ligesamler til rørskjul		Lys bøg	5x1	
T3000031	4260027233249	1858827	Endestykke til rørskjul - venstre		Lys bøg	5x1	
T3000032	4260027233256	1858828	Endestykke til rørskjul - højre		Lys bøg	5x1	
T3000065	4260027234536	1858831	Monteringsbeslag til rørskjul			10x4	
7081-0001-46	7321430059240	1973517	Rørskjul	30x65	Off white	18	3
7082-0001-46	7321430059288	1973518	L-formet monteringsliste		Sort	20	3
1292-0001-46	7321430059455	1973519	Z-formet monteringsliste		Sort	20	3
5501-0001-46	7321430061618	1973520	Venstre og højre endestykke til rørskjul 7081		Off white	1	
T4000006	7321430061595	1973523	Udvendigt hjørne til rørskjul 7081		Off white	1	
T4000024	7321430061588	1973525	Indvendigt hjørne til rørskjul til 7081		Off white	1	
T4000025	7321430061601	1973527	Ligesamler til rørskjul 7081		Off white	1	



# KØKKENLISTER



## Køkkenlister m. skjult montering

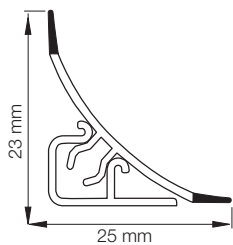

**4907**

Tilbehørskit til 4907:  
 1 x indvendigt hjørne  
 1 x udvendigt hjørne  
 1 x højre endestykke  
 1 x venstre endestykke

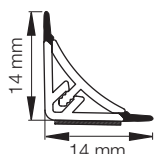

**5065**

Tilbehørskit til 5065:  
 2 x indvendigt hjørne  
 1 x udvendigt hjørne  
 2 x højre endestykke  
 2 x venstre endestykke

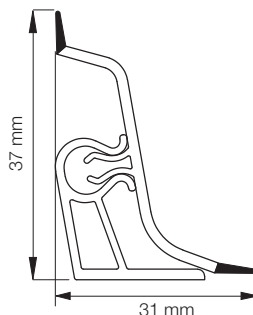

**4818**

Tilbehørskit til 4818:  
 1 x indvendigt hjørne  
 1 x udvendigt hjørne  
 1 x højre endestykke  
 1 x venstre endestykke



Profil nr.	EAN nr.	DB nr.	Beskrivelse	Dim. (mm)	Farve	Colli stk.	Længde m
4907-2240-48	4260027234055	1858837	Køkkenliste med montageliste	23x25	Sten	10	2,6
4907-2101-48	4260027234062	1858838	Køkkenliste med montageliste	23x25	Hvid	10	2,6
4907-2201-48	4260027234079	1858839	Køkkenliste med montageliste	23x25	Alu	10	2,6
4907-2238-48	4260027234086	1858840	Køkkenliste med montageliste	23x25	Lys bøg	10	2,6
4907-2239-48	4260027234093	1858841	Køkkenliste med montageliste	23x25	Marmor	10	2,6
4907-2221-48	4260027234109	1858842	Køkkenliste med montageliste	23x25	Bøg	10	2,6
4907-2242-48	4260027234116	1858843	Køkkenliste med montageliste	23x25	Granit	10	2,6
4907-2241-48	4260027234215	1858844	Køkkenliste med montageliste	23x25	Eg	10	2,6
4907-2243-48	4260027234291	1858845	Køkkenliste med montageliste	23x25	Lys sten	10	2,6
4907-2245-48	4260027234390	1858847	Køkkenliste med montageliste	23x25	Valnød	10	2,6
4907-2246-48	4260027236400	2331812	Køkkenliste med montageliste	23x25	Slagter bøg	10	2,6
4907-2247-48	4260027236417	2331813	Køkkenliste med montageliste	23x25	Slagter Valnød	10	2,6
4907-2249-48	5709847422499	1951766	Køkkenliste med montageliste	23x25	Eg sonoma	10	2,6
4907-2250-48	5709847422505	1951767	Køkkenliste med montageliste	23x25	Skifer	10	2,6
4907-2248-48	5709847422482	1951768	Køkkenliste med montageliste	23x25	Lys marmor	10	2,6
4907-2251-48	5709847422512	1951769	Køkkenliste med montageliste	23x25	Grå marmor	10	2,6
4907-2252-48	5709847422529	1951770	Køkkenliste med montageliste	23x25	Stål	10	2,6
T0001111	5709847011112	1973599	Tilbehørskit 4907 til eg og lys bøg		Karamel	10	
T0001110	5709847011105	1973601	Tilbehørskit 4907 til stål		Grå	10	
T0001112	5709847011129	1978944	Tilbehørskit 4907 til grå marmor		Antracit	10	
T0000110	4260027234123	1858854	Tilbehørskit 4907 til sten, skifer og granit		Sort	10	
T0000109	4260027234130	1858857	Tilbehørskit 4907 til hvid		Hvid	10	
T0000114	4260027234147	1858861	Tilbehørskit 4907 til alu		Alu	10	
T0000111	4260027234161	1858865	Tilbehørskit 4907 til marmor, lys sten og lys marmor		Lys grå	10	
T0000113	4260027234222	1858866	Tilbehørskit 4907 til bøg		Gylden brun	10	
T0000331	4260027234406	1858869	Tilbehørskit 4907 til valnød		Brun	10	
4818-0002-48	5908239303198	1388497	Køkkenliste med montageliste	31x37	Alu	5	2,6
T0000320	5908239303204	1388498	Tilbehørskit til 4818		Alu	5	
5065-2001-48	4260027234574	1388502	Køkkenliste med montageliste	14x14	Stål	10	2,6
5065-2002-48	4260027234581	1388503	Køkkenliste med montageliste	14x14	Alu	10	2,6
5065-2003-48	4260027234598	1388504	Køkkenliste med montageliste	14x14	Hvid	10	2,6
5065-2004-48	4260027236509	1858871	Køkkenliste med montageliste	14x14	Sort	10	2,6
T0000608	4260027236516	1858873	Tilbehørskit 5065 til sort		Sort	10	
T0000386	4260027234611	1455237	Tilbehørskit 5065 til hvid		Hvid	10	
T0000385	4260027234604	1455236	Tilbehørskit 5065 til stål og alu		Stål/alu	10	



## Køkkenlister m. skjult montering

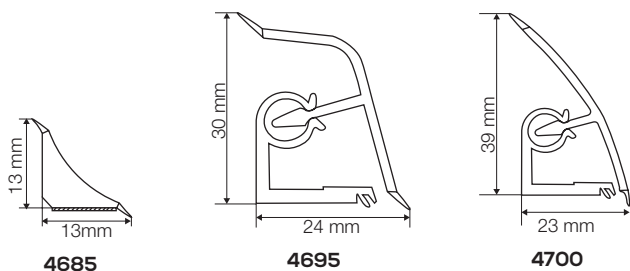

Tilbehørskit til 4685:

2 x indvendigt hjørne  
2 x udvendigt hjørne  
2 x højre endestykke  
2 x venstre endestykke  
2 x 135 graders indvendighjørne  
2 x indvendig hjørne med hjørneprofil

Tilbehørskit til 4695 og 4700:

2 x indvendigt hjørne  
1 x udvendigt hjørne  
1 x højre endestykke  
1 x venstre endestykke  
1 x 135 graders indvendig hjørne

Profil nr.	EAN nr.	DB nr.	Beskrivelse	Dim. (mm)	Farve	Colli stk.	Længde m
4685-0002-45	5709847000246	2338475	Køkkenliste, inkl. tilbehørsdele	13 x 13	Rustfri stål	1	5
4695-0005-45	5709847469517	2338476	Køkkenliste	30 x 24	Hvid	8	3
4695-0006-45	5709847469524	2338477	Køkkenliste	30 x 24	Sort	8	3
4695-0007-45	5709847469531	2338478	Køkkenliste	30 x 24	Skifer	8	3
4695-0008-45	5709847469548	2338479	Køkkenliste	30 x 24	Mørk oxid	8	3
4695-0009-45	5709847001557	2338480	Køkkenliste	30 x 24	Rustfri stål	8	3
4695-0010-45	5709847001564	2338481	Køkkenliste	30 x 24	Stål	8	3
4700-0001-45	5709847001038	2338482	Køkkenliste	39 x 23	Hvid	8	3
4700-0002-45	5709847001045	2338483	Køkkenliste	39 x 23	Sort	8	3
4700-0003-45	5709847001052	2338484	Køkkenliste	39 x 23	Skifer	8	3
4700-0004-45	5709847001069	2338485	Køkkenliste	39 x 23	Mørk oxid	8	3
4700-0005-45	5709847001014	2338486	Køkkenliste	39 x 23	Rustfri stål	8	3
4700-0006-45	5709847001021	2338487	Køkkenliste	39 x 23	Stål	8	3
T2001833	5709847000833	2338488	Tilbehør til 4695		Rustfri stål	10	
T2001834	5709847000864	2338489	Tilbehør til 4695		Stål	10	
T2001838	5709847000970	2338490	Tilbehør til 4695		Hvid	10	
T2001839	5709847000987	2338491	Tilbehør til 4695		Sort	10	
T2001840	5709847000215	2338492	Tilbehør til 4695		Antracit	10	
T2001841	5709847001076	2338493	Tilbehør til 4700		Rustfri stål	10	
T2001842	5709847001083	2338494	Tilbehør til 4700		Steel	10	
T2001843	5709847001090	2338495	Tilbehør til 4700		Hvid	10	
T2001844	5709847001106	2338496	Tilbehør til 4700		Sort	10	
T2001845	5709847001113	2338497	Tilbehør til 4700		Antracit	10	

## Tilbehør til køkkenlister

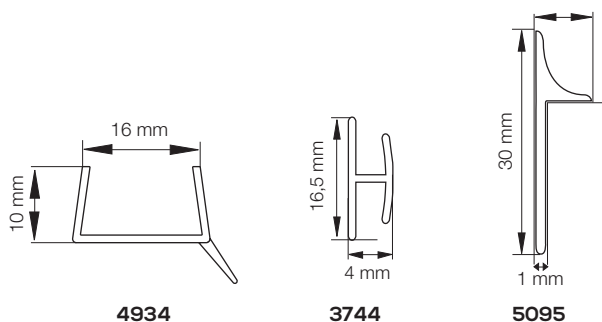

T3000268

T3000269

Profil nr.	EAN nr.	DB nr.	Beskrivelse	Dim. (mm)	Farve	Colli stk.	Længde m
4934-0001-48	6417428961006	1858881	U-profil til køkkensokkel		Transparent	20	2,7
3744-0003-45	5709847374415	1858915	H-profil til samling af 2 plader på 3,2 mm		Transparent	20	2,5
5095-0014-48	4260027235144	1858928	Universaltætning/fugeprofil		Alu	6	4,2
5095-0012-48	4260027235151	1858929	Universaltætning/fugeprofil		Hvid	6	4,2
5095-0011-48	4260027235168	1858930	Universaltætning/fugeprofil		Beige	6	4,2
5095-0013-48	4260027235175	1858931	Universaltætning/fugeprofil		Sort	6	4,2
T3000268	4260027235274	1862323	Samleprofil til bordplader 29 mm		Alu	1X10	
T3000269	4260027235281	1862326	Samleprofil til bordplader 38 mm		Alu	1X10	

# FORKANT- OG VÆGLISTER

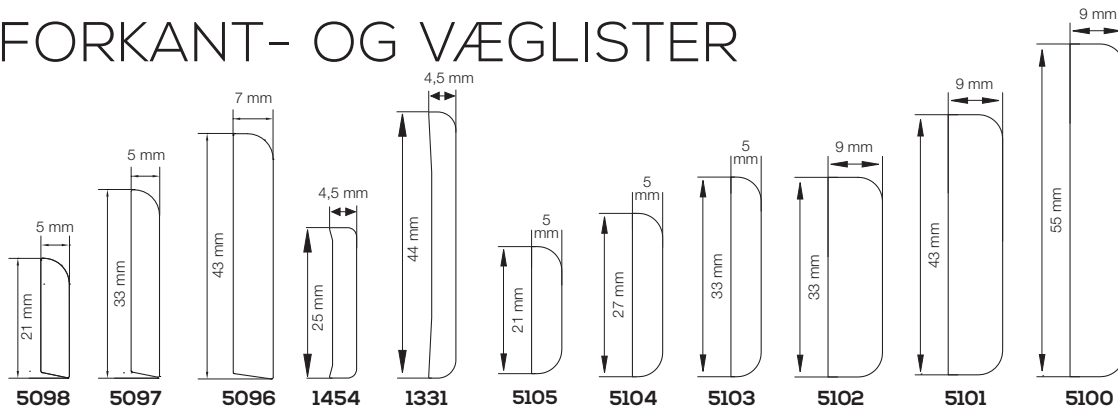

Profil nr.	EAN nr.	DB nr.	Beskrivelse	Dim. (mm)	Farve	Colli stk.	Længde m
5098-0001-45	5709847509855	1374242	Forkantliste	21x5	Hvid	20	2,5
5098-0004-45	5709847509831	2061574	Forkantliste	21x5	Antracit	20	2,5
5098-0005-45	5709847509848	2059379	Forkantliste, selvklæbende	21x5	Hvid	20	2,5
5097-0001-45	5709847509756	1374243	Forkantliste	33x5	Hvid	20	2,5
5097-0003-45	5709847509732	2061575	Forkantliste	33x5	Antracit	20	2,5
5096-0001-45	5709847509657	1374241	Forkantliste	43x7	Hvid	20	2,5
5096-0008-45	5709847509688	2061578	Forkantliste	43x7	Antracit	20	2,5
5096-0009-45	5709847509695	2059378	Forkantliste, selvklæbende	43x7	Hvid	18	2,5
1454-0002-46	7321430128823	1375277	Vægliste	25x4,5	Hvid	20	2,5
1454-0007-46	4260027236608	2333568	Vægliste	25x4,5	Hvid	20	2,2
1454-0008-46	5709847145480	2061579	Vægliste	25x4,5	Antracit	20	2,2
1454-0009-46	5709847145497	2059364	Vægliste, selvklæbende	25x4,5	Hvid	20	2,5
1331-0002-46	7321430131380	1375276	Vægliste	44x4,5	Hvid	20	2,5
1331-0008-46	5709847133180	2061580	Vægliste	44x4,5	Antracit	20	2,5
1331-0009-46	5709847133197	2059365	Vægliste, selvklæbende	44x4,5	Hvid	20	2,5
5105-0001-45	5709847510554	1393345	Vægliste	5x21	Hvid	20	2,5
5104-0001-45	5709847510455	1393343	Vægliste	5x27	Hvid	20	2,5
5103-0001-45	5709847510356	1393340	Vægliste	5x33	Hvid	20	2,5
5103-0005-45	5709847510363	2059387	Vægliste, selvklæbende	5x33	Hvid	20	2,5
5102-0001-45	5709847510257	1393339	Vægliste	9x33	Hvid	15	2,5
5101-0001-45	5709847510158	1393338	Vægliste	9x43	Hvid	15	2,5
5101-0005-45	5709847510165	2059383	Vægliste, selvklæbende	9x43	Hvid	15	2,5
5100-0001-45	5709847510059	1393335	Vægliste	9x55	Hvid	12	2,5
5100-0009-45	5709847510097	2059381	Vægliste, selvklæbende	9x55	Hvid	10	2,5

## Forkantlister m. læbe

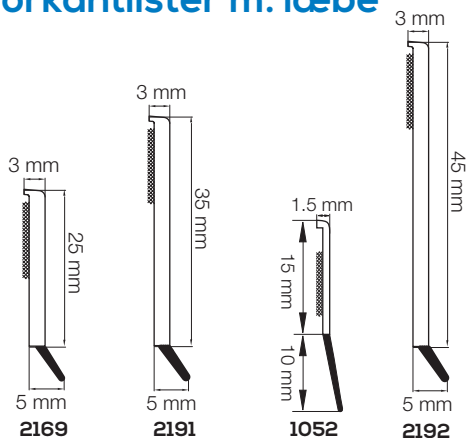

Profil nr.	EAN nr.	DB nr.	Beskrivelse	Dim. (mm)	Farve	Colli stk.	Længde m
2169-9007-49	4260027236424	1973537	Forkantliste m/læbe, selvklæbende	30 x 3	Hvid	20	1
2169-9008-49	4260027236431	1973539	Forkantliste m/læbe, selvklæbende	30 x 3	Hvid	20	1,5
2169-9011-49	5709847216913	2061582	Forkantliste m/læbe, selvklæbende	30 x 3	Antracit	20	2,2
2169-9001-49	4260027234703	1973540	Forkantliste m/læbe, selvklæbende	30 x 3	Hvid	20	2,2
2191-9001-49	4260027236448	1973541	Forkantliste m/læbe, selvklæbende	40 x 3	Hvid	20	1
2191-9002-49	4260027236455	1973542	Forkantliste m/læbe, selvklæbende	40 x 3	Hvid	20	1,5
2191-9003-49	4260027236462	1973543	Forkantliste m/læbe, selvklæbende	40 x 3	Hvid	20	2,2
2192-9001-49	4260027236479	1973546	Forkantliste m/læbe, selvklæbende	50 x 3	Hvid	20	1
2192-9002-49	4260027236486	1973547	Forkantliste m/læbe, selvklæbende	50 x 3	Hvid	20	1,5
2192-9003-49	4260027236493	1973548	Forkantliste m/læbe, selvklæbende	50 x 3	Hvid	20	2,2
1052-9008-49	4260027233652	1973549	Forkantliste m/25 mm læbe, selvklæbende	15x1,5	Hvid	30	1,4

# GLASLISTER OG TÆTNINGSLISTER TIL DØRE OG VINDUER



## Glaslister

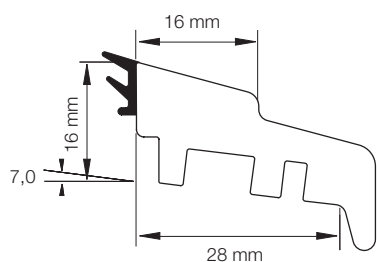

5071

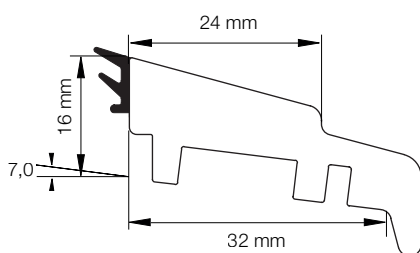

5072

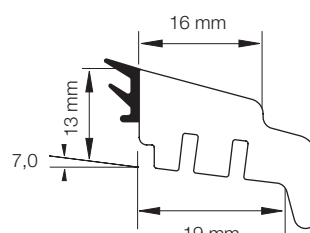

5068



T2000290

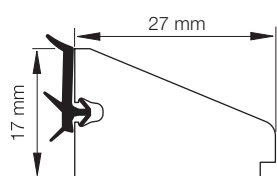

1859

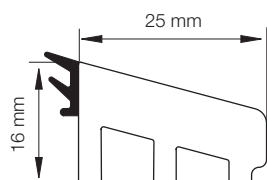

5064

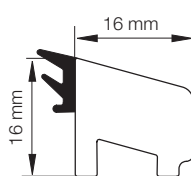

5028

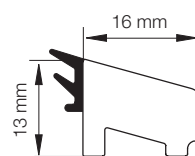

5067

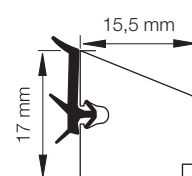

1927

Profil nr.	EAN nr.	DB nr.	Beskrivelse	Dim. (mm)	Farve	Colli stk.	Længde m
5071-0001-46	5709847507158	8977431	Bundglasliste	28x16	Hvid	10	2,5
5072-0002-46	5709847507257	1973614	Bundglasliste	32x16	Hvid	10	2,5
5068-0001-46	5709847506823	8251647	Bundglasliste	19x13	Hvid	10	2,5
1859-0016-46	7321430121053	1973551	Bundglasliste	27x17	Hvid	14	2,5
5064-0002-46	5709847506441	4814901	Sideglasliste	25x16	Hvid	10	2,5
5028-0002-46	5709847502849	4639175	Sideglasliste	16x16	Hvid	12	2,5
5067-0002-46	5709847506724	8251662	Sideglasliste	16x13	Hvid	12	2,5
1927-0019-46	7321430185765	1973552	Sideglasliste	16x17	Hvid	20	2,5
T2000290	5709847939713	5913367	Rustfri søm (25 stk.)			20x25	

## FiberCore glaslister

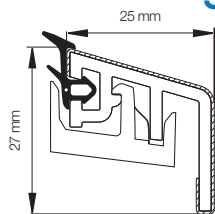

4197

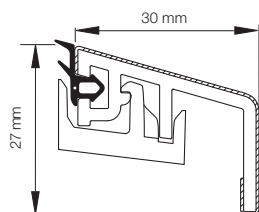

4478

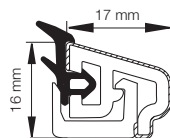

4199

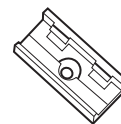

T2000628  
T2000643

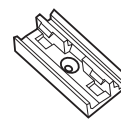

T2000629  
T2000635

Profil nr.	EAN nr.	DB nr.	Beskrivelse	Dim. (mm)	Farve	Colli stk.	Længde m
4197-0002-45	5709847419727	1448109	Bundglasliste, med 6 stk clips til skrå fals	27x25	Hvid	10	1,5
4197-0003-45	5709847419734	1461650	Bundglasliste	27x25	Hvid	10	4
4197-0005-45	5709847419758	1973553	Bundglasliste	27x25	Hvid	10	2,5
4478-0001-45	5709847447812	1684197	Bundglasliste	27x30	Hvid	10	4
4478-0003-45	5709847447836	1973554	Bundglasliste	27x30	Hvid	10	2,5
4199-0002-45	5709847419925	1448112	Side-/topglasliste, 3 stk. pr. pose. + 6 stk clips	16x17	Hvid	10	1,5
4199-0003-45	5709847419932	1461651	Side-/topglasliste	16x17	Hvid	12	4
4199-0007-45	5709847419970	1973555	Side-/topglasliste	16x17	Hvid	12	2,5
T2000635	5709847263511	1601389	Clips til bundglasliste, skrå fals			200	
T2000629	5709847262910	1461541	Clips og skruer bundglasliste (20 stk.)			10x20	
T2000628	5709847262811	1461540	Clips og skruer side-/topglasliste (20 stk.)			12x20	
T2000643	5709847264310	1601391	Clips til side-/topglasliste			240	

## Alu bundglaslister

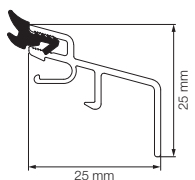

T2001664  
T2001666

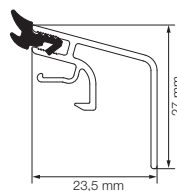

T2001665  
T2001667

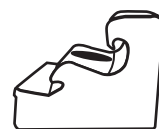

T2001895



T2001894

Profil nr.	EAN nr.	DB nr.	Beskrivelse	Dim. (mm)	Farve	Colli stk.	Længde m
T2001664	5709847016643	2133535	Bundglasliste, med 6 stk clips til skrå fals	25x25	Hvid (alu)	10	1,50 m
T2001665	5709847016650	2133536	Bundglasliste, med 6 stk clips til skrå fals	23,5x27	Hvid (alu)	10	1,50 m
T2001666	5709847016667	2133537	Bundglasliste, med 6 stk clips til skrå fals	25x25	Alu	10	1,50 m
T2001667	5709847016674	2133538	Bundglasliste, med 6 stk clips til skrå fals	23,5x27	Alu	10	1,50 m
T2001894	5709847002646	2370155	Clips/Skruer 6 stk til T2001664 og T2001666		Hvid	10	
T2001895	5709847002653	2370156	Clips/Skruer 6 stk til T2001665 og T2001667		Sort	10	





# TÆTNINGSLISTER TIL DØRE OG VINDUER

## Dør og vinduestætningslister med not

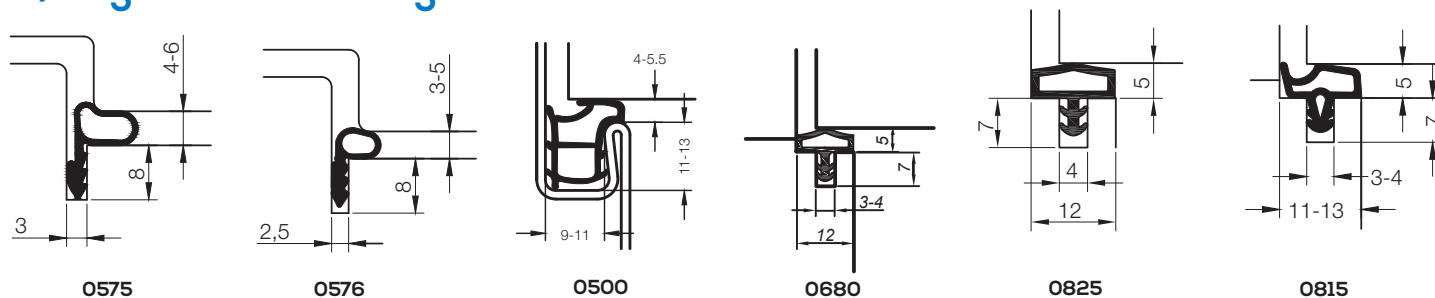

Profil nr.	EAN nr.	DB nr.	Beskrivelse	Dim. (mm)	Farve	Colli stk.	Længde m
0575-0004-45	5709847057547	2036668	Dørtætning	3	Grå	11	6
0576-0007-45	5709847057677	2036529	Dørtætning	3	Grå	13	6
0825-0002-45	5709847082594	1598959	Dørtætning	4	Transparent	1	25
0815-2008-49	4260027236523	2173214	Universaltætning AC inder- og ydre døre	5x11-13x3 - 4x7	Beige	10	5
0815-2009-49	4260027236530	2173215	Universaltætning AC inder- og ydre døre	5x11-13x3 - 4x7	Hvid	10	5
0815-EV25-49	5709847081559	1862294	Universaltætning til inderdøre	5x11-13x3 - 4x7	Hvid	10	5
0815-EV26-49	5709847081566	1862295	Universaltætning til inderdøre	5x11-13x3 - 4x7	Transparent	10	5
0815-EV27-49	4260027234253	1862296	Universaltætning til inderdøre	5x11-13x3 - 4x7	Grå	10	5
0815-EV28-49	5709847081528	1862297	Universaltætning til inderdøre	5x11-13x3 - 4x7	Beige	10	5
0815-EV29-49	5709847081535	1862298	Universaltætning til inderdøre	5x11-13x3 - 4x7	Mahogni	10	5
0500-0011-49	5709847050036	2173212	Tætning til ståldør	14,9x17,1	Grå	8	5
0500-0012-49	5709847010702	2173213	Tætning til ståldør	14,9x17,1	Hvid	8	5
0500-2004-49	4260027236790	2333587	Tætning til ståldør	14,9x17,1	Hvid	1	50
0680-2043-49	4260027236806	2333590	Universaltætning Lignum 34	5x12x3-5x7	Hvid	1	100
0680-2044-49	4260027236813	2333591	Universaltætning Lignum 34	5x12x3-5x7	Beige	1	100

## Selvkæbende universaltætningslister + dør- og vindueslister m. tætninger

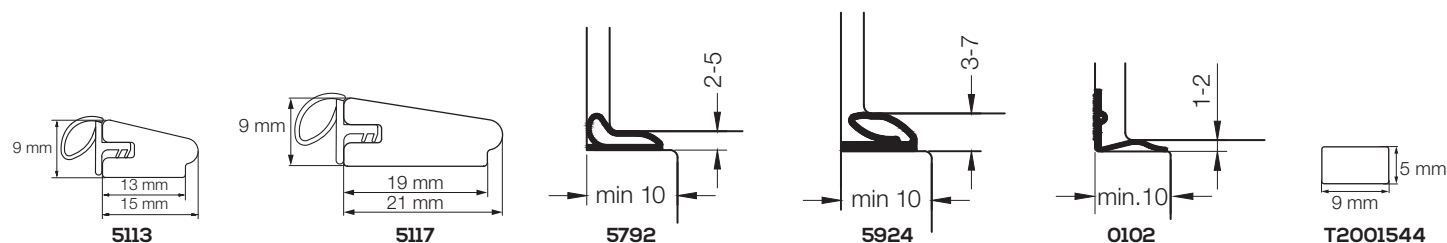

Profil nr.	EAN nr.	DB nr.	Beskrivelse	Dim. (mm)	Farve	Colli stk.	Længde m
5792-2001-49	5709847011044	5041276	Selvkæbende universaltætning 2-5 mm	5	Grå	1	200
5792-0013-49	4260027233423	5011436	Selvkæbende universaltætning 2-5 mm	5	Grå	10	6
5792-0015-49	4260027233393	5011437	Selvkæbende universaltætning 2-5 mm	5	Hvid	10	6
5792-0014-49	4260027233416	5353659	Selvkæbende universaltætning 2-5 mm	5	Brun	10	6
5792-0016-49	4260027233409	1858933	Selvkæbende universaltætning 2-5 mm	5	Beige	10	6
5792-2012-49	4260027236837	2333592	Selvkæbende universaltætning Densa 25	10x2-5	Hvid	1	100
5792-2013-49	4260027236844	2333593	Selvkæbende universaltætning Densa 25	10x2-5	Grå	1	100
5924-2009-49	5709847592413	2036654	Selvkæbende universaltætning 3-7 mm	8	Hvid	13	6
5924-2010-49	5709847592420	2036659	Selvkæbende universaltætning 3-7 mm	8	Grå	13	6
5924-2011-49	4260027236820	2333596	Selvkæbende universaltætning Densa 37	10x3-7	Hvid	1	100
0102-0003-49	4260027234260	1670172	Selvkæbende universaltætning 1-2 mm	10x8,2	Hvid	5	6
0102-0002-49	4260027234284	1670175	Selvkæbende universaltætning 1-2 mm	10x8,2	Grå	5	6
0102-0001-49	4260027234277	1858934	Selvkæbende universaltætning 1-2 mm	10x8,2	Beige	5	6
0102-0004-49	4260027234567	1858935	Selvkæbende universaltætning 1-2 mm	10x8,2	Brun	5	6
T2001544	5709847501545	2061871	Støvliste	9x5	Hvid	15	6
5113-0001-45	5709847511315	1862314	Dør- og vinduesliste med tætningsbånd	15x9	Hvid	20	2,2
5117-0001-45	5709847511711	2042726	Dør- og vinduesliste med tætningsbånd	21x9	Hvid	20	2,2

## Tætningslister med og uden cord

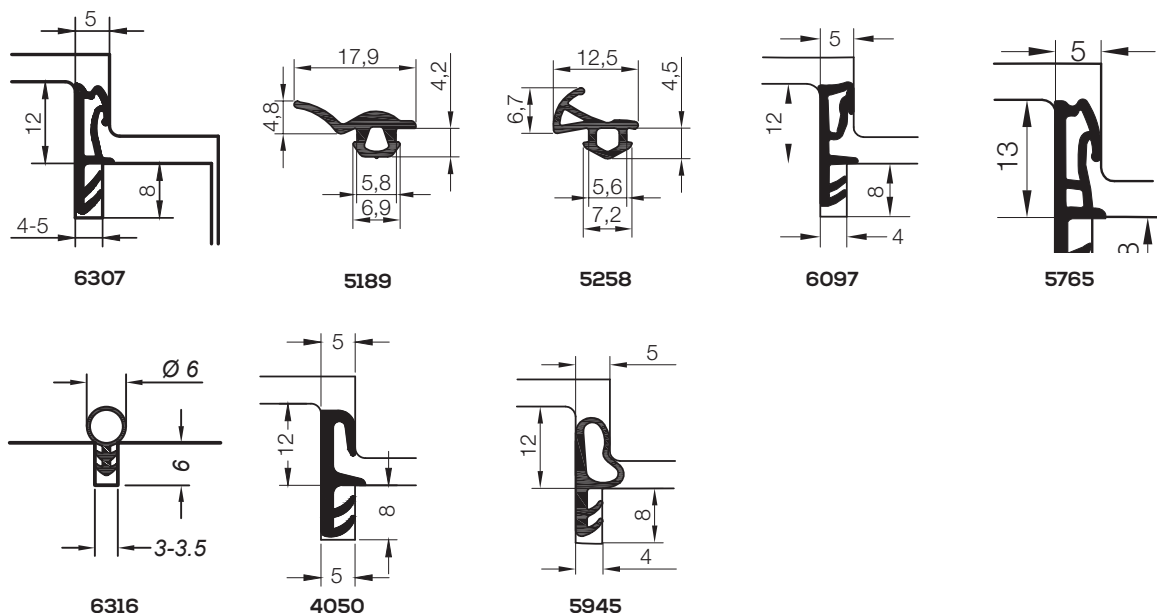

Profil nr.	EAN nr.	DB nr.	Beskrivelse	Dim. (mm)	Farve	Colli stk.	Længde m
6307-2001-49	4260027236622	2016763	Klinkeliste ACF 6307	4-5	Sort	9	6
6307-2002-49	4260027236639	2016765	Klinkeliste ACF 6307	4-5	Grå	9	6
6307-2003-49	5709847630733	2069371	Klinkeliste ACF 6307	4-5	Grå	1	180
6307-2004-49	4260027236851	2333599	Klinkeliste ACF 6307	12x5x4-5x8	Sort	1	50
5189-2003-49	5709847801614	8251696	Tætning, PVC vinduer AC 5189		Sort	1	250
5258-2001-49	5709847805711	8251712	Tætning, PVC vinduer	4	Sort	1	250
6097-2002-49	5709847609722	1600237	Klinkeliste, opskummet TPE ASF 6097	4	Grå	1	180
5765-2005-49	5709847010825	5789088	Klinkeliste ACFH	4	Grå	1	180
6316-2001-49	4260027236868	2333601	Tætning ACAF	6x3-3,5x6	Sort	1	100
4050-AC10-49	4260027234468	1858957	Notsvejseliste AC4050	5	Sort	9	5
5945-2003-49	5709847594516	1600234	Notsvejseliste AC 5945	4	Grå	10	20

## Tætningslister til sålbænk og glasbånd + komprimeringsbånd



Profil nr.	EAN nr.	DB nr.	Beskrivelse	Dim. (mm)	Farve	Colli stk.	Længde m
5527-CA11-49	4260027234321	2333605	Tætningsliste til sålbænk	2,7x25,8	Hvid	10	1,5
5527-CA10-49	4260027234338	2333606	Tætningsliste til sålbænk	2,7x25,8	Sort	10	1,5
T3000024	4260027234192	1858944	Glasbånd med tape	9x2	Sort	10	10
T3000025	4260027234208	1858946	Glasbånd med tape	9x2	Hvid	10	10
T3000221	4260027236547	1858955	Komprimeret tætningsbånd	15x3-15		10	12
T3000222	4260027236554	1858956	Komprimeret tætningsbånd	15x6-30		10	5,6
T2001662	5709847016629	2133533	Komprimeret tætningsbånd	20x9-20		10	5,6
T2001663	5709847016636	2133534	Komprimeret tætningsbånd	20x6-15		10	6

## Tætningslister til glaslister og sømløsmontering

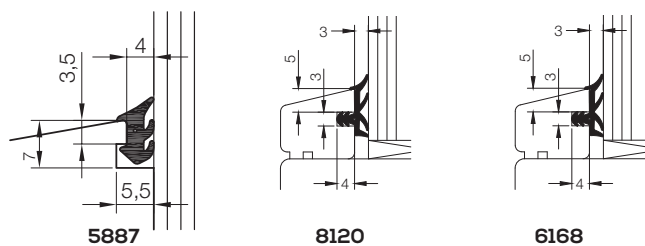

Profil nr.	EAN nr.	DB nr.	Beskrivelse	Dim. (mm)	Farve	Colli stk.	Længde m
5887-2001-49	5709847962032	5238701	Sømløs montering	6,2x8,8	Grå	1	400
5887-2002-49	5709847962018	5238700	Sømløs montering	6,2x8,8	Sort	1	400
8120-0002-45	5709847812023	5908782	Glasbånd til not m/cord	3	Sort	1	300
6168-2001-49	4260027234758	1670186	Glasbånd til not	3	Grå	9	5
6168-2002-49	4260027234765	1670187	Glasbånd til not	3	Sort	9	5

## Klammætætningslister

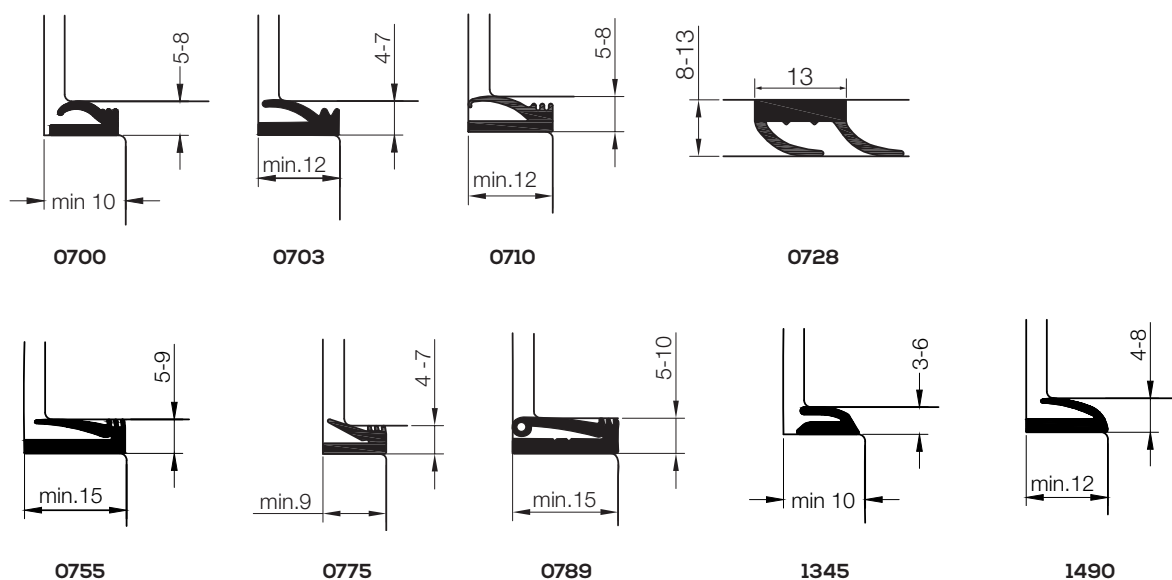

Profil nr.	EAN nr.	DB nr.	Beskrivelse	Dim. (mm)	Farve	Colli stk.	Længde m
0700-0003-45	5709847070041	2036662	Klammeliste	10	Grå	13	6
0703-0005-45	5709847070355	2036663	Klammeliste	12	Grå	13	6
0710-0001-45	5709847071031	2266344	Klammeliste	12	Grå	2	25
0728-0001-45	5709847072830	4639266	Klammeliste	13	Grå	40	2,5
0755-0003-45	5709847075541	2036664	Klammeliste	15	Grå	11	6
0775-0003-45	5709847077538	2401578	Klammeliste	9	Grå	2	25
0789-0001-45	5709847078931	2401586	Klammeliste	15	Grå	2	25
1345-0004-45	5709847134545	2036665	Klammeliste		Grå	15	6
1490-0003-45	5709847149044	2036667	Klammeliste		Grå	13	6

## Tilbehør til tætningslister



T3000301



T3000300



T2000281



T3000302



T3000310



T3000311



T3000312

Profil nr.	EAN nr.	DB nr.	Beskrivelse	Dim. (mm)	Farve	Colli stk.	Længde m
T3000301	5709847008020	5309864	HPP tang			1	
T3000300	5709847008037	5309866	Knive til tang			10	
T2000281	5709847008044	5309868	Hjul til tang			1	
T3000302	5709847003025	1804354	Geringstang 60-120 grader			1	
T3000310	5709847003100	1804355	Indruller silicone			1	
T3000311	5709847003117	1804356	Indruller vinduer			1	
T3000312	5709847003124	1804358	Indruller døre			1	





# DIVERSE

## Trappforkanter og håndliste

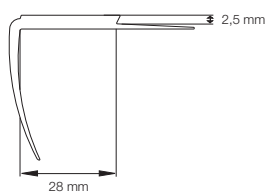

0509

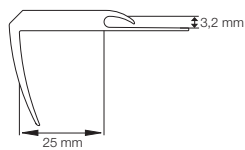

0546

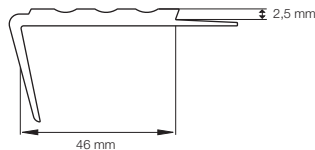

0600

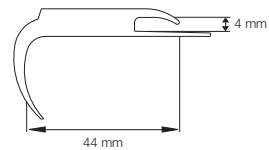

0647

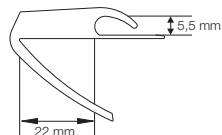

0688

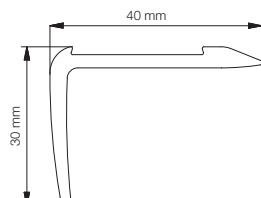

4580

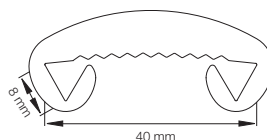

0603

Profil nr.	EAN nr.	DB nr.	Beskrivelse	Dim. (mm)	Farve	Colli stk.	Længde m
0509-0001-45	5709847050913	1291046	Trappforkant til 2,5 mm belægning	36x28	Sort	8	3,125
0509-0002-45	5709847050937	1814516	Trappforkant til 2,5 mm belægning	36x28	Grå	8	3,125
0546-0001-45	5709847054614	1291061	Trappforkant til 3,2 mm belægning	29x25	Sort	8	3,125
0600-0003-45	5709847011358	5789085	Trappforkant til 2,5 mm belægning	29x46	Sort	8	3,125
0600-0004-45	5709847011365	5789087	Trappforkant til 2,5 mm belægning	29x46	Grå	8	3,125
0647-0001-45	5709847064712	1291087	Trappforkant til 4,0 mm belægning	24x44	Sort	8	3,125
0688-0001-45	5709847068819	2266310	Trappforkant til 5,5 mm belægning	36x22	Sort	8	3,125
4580-0001-45	5709847458016	1862320	Trappforkant hård plast	30x40	Sort	15	3,125
4580-0002-45	5709847458023	2035856	Trappforkantssæt sort med sort indlæg	30x40	Sort	6	1
4580-0003-45	5709847458030	2035858	Trappforkantssæt sort med gråt indlæg	30x40	Grå	6	1
0603-0001-45	5709847060318	1290907	Håndliste	8x40	Sort	1	25

## Vådromsopkanter og vaskekanter

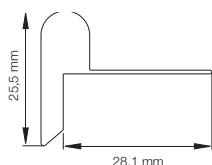

0578

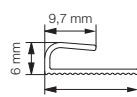

4472

Profil nr.	EAN nr.	DB nr.	Beskrivelse	Dim. (mm)	Farve	Colli stk.	Længde m
0578-0001-45	5709847057813	1290923	Vaskekant	25,5x28,1	Sort	8	3,13
4472-0001-45	5709847447218	1973580	Vinylopkant	6x18	Grå	40	3,1

## Dørtrin og vægbeskyttelse

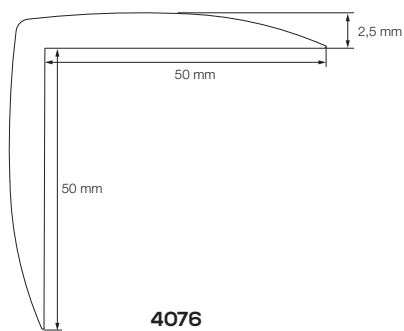

Profil nr.	EAN nr.	DB nr.	Beskrivelse	Dim(mm)	Farve	Colli stk.	Længde m
4304-0000-46	7321430089445	2045837	Vægbeskyttelse - Massiv	115x9	Hvid	1	15
4076-0000-46	7321430030768	2045838	Hjørnebeskyttelse - Massiv	50x50	Hvid	15	2,5

## Bordforkanter

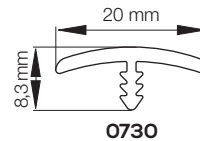
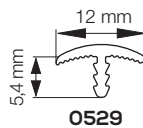
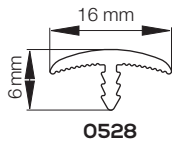
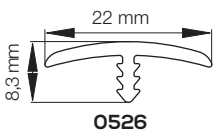

Not mål er kun vejledende.  
Kontrollér noten på  
produktet inden der  
fræses notgang

Profil nr.	EAN nr.	DB nr.	Beskrivelse	Dim (mm)	Farve	Colli stk.	Længde m
0526-0002-45	5709847052634	1813419	Bordforkant til 22 mm plade	2,5	Grå	1	25
0528-0004-45	5709847052832	1813369	Bordforkant til 16 mm plade	2	Grå	1	25
0529-0001-45	5709847052917	1289735	Bordforkant til 12 mm plade	1,5	Sort	1	25
0730-0001-45	5709847073004	1289784	Bordforkant til 20 mm plade	2,5	Sort	1	25
0730-0002-45	5709847073028	1813401	Bordforkant til 20 mm plade	2,5	Grå	1	25
0730-0003-45	5709847073042	1594258	Bordforkant til 20 mm plade	2,5	Hvid	1	25

## Samlefjeder og klemprofiler

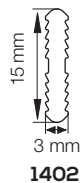

Profil nr.	EAN nr.	DB nr.	Beskrivelse	Dim (mm)	Farve	Colli stk.	Længde m
1402-0001-45	5709847140218	2742732	Samlefjeder	2,5	Sort	2	50
1244-0001-45	5709847124430	4639118	Klemprofil, blød	max 1,5	Grå	1	50

## Kantprofiler og glideskinner

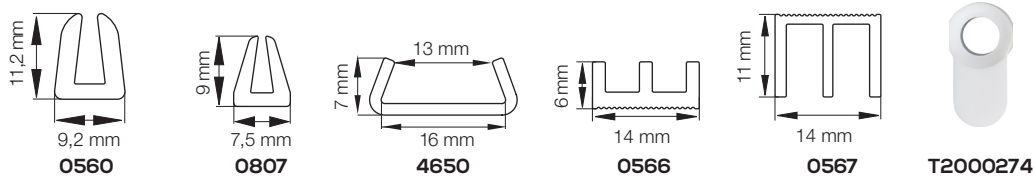

Profil nr.	EAN nr.	DB nr.	Beskrivelse	Dim. (mm)	Farve	Colli stk.	Længde m
0560-0002-45	5709847056069	1813955	Kantprofil til 4 mm		Transparent	2	25
0807-0002-45	5709847080750	1290451	Kantprofil til 3 mm		Hvid	2	25
0807-0003-45	5709847080767	1813948	Kantprofil til 3 mm		Transparent	2	25
4650-0001-45	5709847465021	1985286	Kantprofil til 16 mm		Off white	25	1,02
0566-0001-45	5709847056632	1813898	Glideskinne, 4 mm glas, under		Grå	10	3,1
0567-0001-45	5709847056731	1813906	Glideskinne, 4 mm glas, over		Grå	10	3,1
T2000274	5709847931953	2401149	Nylonrider		Hvid	500	

## FACADE

### Lysinddækninger og indfatninger

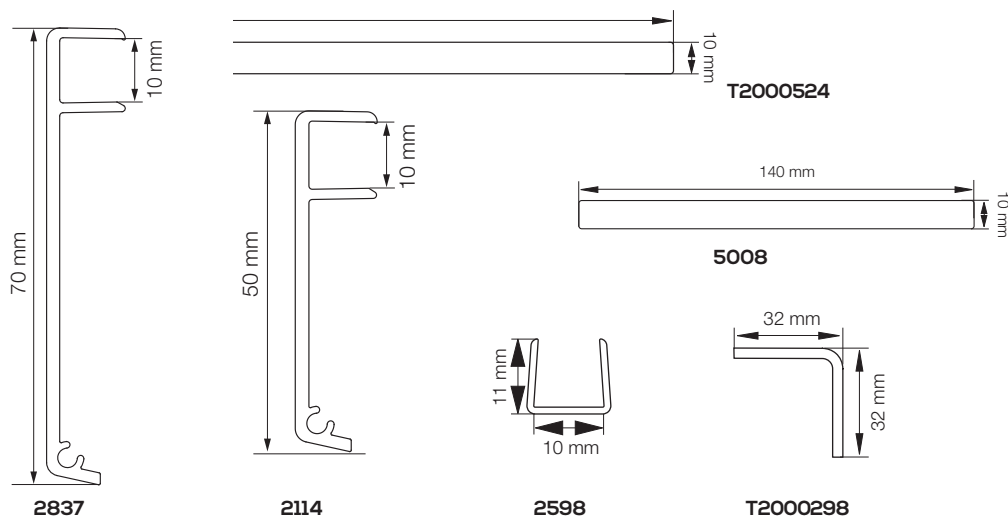

Profil nr.	EAN nr.	DB nr.	Beskrivelse	Dim. (mm)	Farve	Colli stk.	Længde m
2114-0003-45	5709847211468	5162893	Indfatning 50 mm	12x50	Hvid	36	5
2837-0003-45	5709847283762	5162330	Indfatning 70 mm	12x70	Hvid	26	5
2598-0003-45	5709847259828	1373476	U-liste	10x11	Hvid	20	2,5
5008-0002-45	5709847500869	5162322	Inddækning	10x140	Hvid	9	5
T2000524	5709847252454	1380864	Inddækning	10x300	Hvid	2	3
T2000298	5709847907018	8494940	Geringsamler			1	1

# LETTE LISTER TIL HELE HUSET

## PRIMO Lister - derfor!

Hos PRIMO gør vi alt, hvad vi kan, for at holde prislisterens informationer så aktuelle som muligt. Men udviklingen går i dag så hurtigt, at det i praksis ikke er muligt at sikre, at vores trykte materiale altid er opdateret med de nyeste informationer.

Vi anbefaler derfor, at man jævnligt besøger vores hjemmeside, hvor de seneste informationer om vores produktprogram altid vil være tilgængelige.

[www.primolister.dk](http://www.primolister.dk)

Fra hjemmesiden kan du også søge blandt PRIMOs øvrige produkter, løsninger og ydelser indenfor plastmaterialer til industri og byggeri, hvis du har ønsker, der går ud over vores standard listeprogram.

### Produceret SKRÆDDERSYET - direkte leveret

Vi producerer på specifikke mål og i de farver, der passer til dit byggeprojekt. Vi pakker unikke ordrer og leverer direkte til dit projekt.

Få mere information om "**produceret SKRÆDDERSYET - direkte leveret**" hos din PRIMO konsulent eller hos vores kundeservice

### Personlig betjening

Selv det mest udbyggede katalogmateriale eller hjemmeside kan ikke svare på alle spørgsmål. Så fandt du ikke de informationer, du har brug for, kan kundeservice altid kontaktes på

Telefon: **+45 76 98 33 14**

Fax: **+45 76 98 33 77**

E-mail: **stdsalg@primo.dk**



**PRIMO** 

PRIMO DANMARK A/S  
Jernbanegade 11  
DK-6862 Tistrup  
Tlf. +45 75 29 91 77  
[www.primolister.dk](http://www.primolister.dk)